

T107



Profesionální bezdrátová internetová meteorologická stanice

Návod k použití

Přehled

Venkovní jednotka:

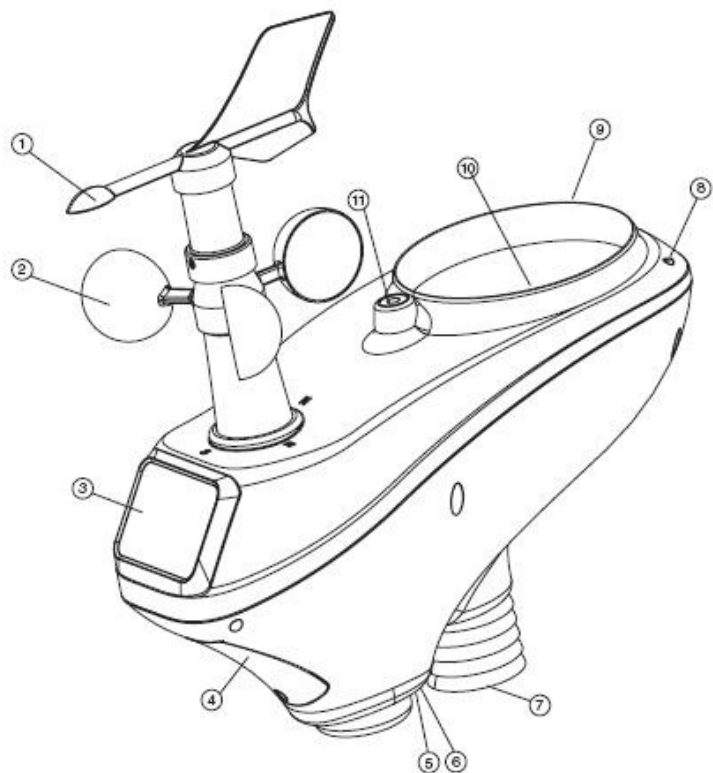

1. Ukazatel směru větru
2. Anemometr
3. Solární panel
4. Prostor pro baterie
5. LED Indikátor: svítí 4s při zapnutí stanice. Pak LED začne blikat v intervalu 16 sec (interval vysílání čidla).
6. Tlačítko reset
7. Čidlo teploty a vlhkosti
8. UV čidlo
9. Čidlo světla
10. Sběrací nádoba srážkoměru
11. Bublinka vodováhy

Poznámky:

Vnitřní čidlo

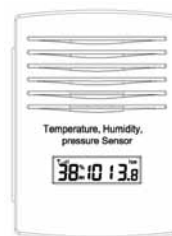

Základní stanice



13 Slot paměťové karty

14 Konektor napájení

15 Tlačítko Reset

Obsah balení

Meteorologická stanice sestává z těchto částí.

Množ.	Položka
1	Displej
1	Venkovní jednotka (teplota, vlhkost / srážky / rychlost větru / vysílač)
1	Čidlo směru větru
1	Vnitřní jednotka
1	5V DC adaptér
1	Ocelová nerezová trubka (D32*H200mm)
1	Nerezová trubka ve tvaru U
3	AA 1.5V nabíjecí baterie pro venkovní čidla
1	Pouzdro s imbusovým klíčem
1	Uživatelský manuál

Úvod

Děkujeme za zakoupení této profesionální meteorologické stanice. Venkovní jednotka je napájena solárním panelem a vysílá údaje vysílačem malého výkonu. To umožňuje přenášet vaše data o počasí na meteorologický web: www.wunderground.com a jejich sdílení s přáteli.

Tento manuál vás krok po kroku provede nastavením vašeho zařízení. Prostřednictvím tohoto manuálu se seznámíte s vaší profesionální meteostanicí. Ušchovejte jej pro budoucí použití.

Instalace

Před umístěním a instalací všech součástí meteostanice na vybraném místě sestavte stanici se všemi jejími částmi pro otestování správné funkce.

Venkovní čidlo

1. Připevnění ukazatele směru větru
Zatlačte ukazatel do otvoru podle obr.1
Upevněte jej přiloženým imbusovým klíčem podle obr. 2. Zkontrolujte, zda se ukazatel směru větru volně otáčí.

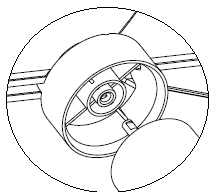

Obrázek 1

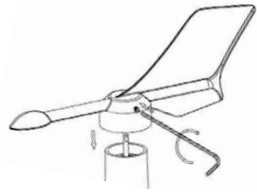

Obrázek 2

2. Vložte nástavec do otvoru v základně podle obr. 3. Otočte víčkem v základně podle obr. 4.

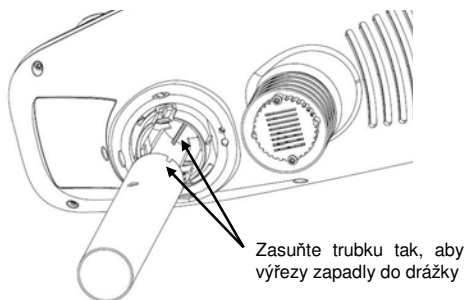

Figure 3

Rozsah měření rel. vlhkosti	:	1%~99%
Rozlišení	:	1%
Rozsah měření tlaku vzduchu	:	300-1100hPa (8.85-32.5inHg)
Přesnost	:	+/-3hpa v rozsahu 700-1100hPa
Rozlišení	:	0.1hPa (0.01inHg)
Trvání alarmu	:	120 sec

Napájení

Základní stanice	:	5V DC adaptor (v balení)
Vnitřní jednotka	:	2xAAA alkalické baterie (nejsou součástí balení)
Venkovní jednotka	:	3xAA alkalické baterie (nejsou součástí balení)

Výrobce si vyhrazuje právo kdykoli bez předchozího upozornění provádět takové změny na výrobku, které zlepšují jeho vlastnosti



Pomozte chránit životní prostředí a vraťte použité baterie do autorizovaných sběrů.

Tato příručka může obsahovat chyby. Informace v této příručce jsou pravidelně kontrolovány a nedostatky v dalších vydáních opravovány. Nepřebíráme žádnou odpovědnost za technické nebo tiskové chyby nebo jejich následky. Všechny ochranné známky a patenty jsou uznávány.

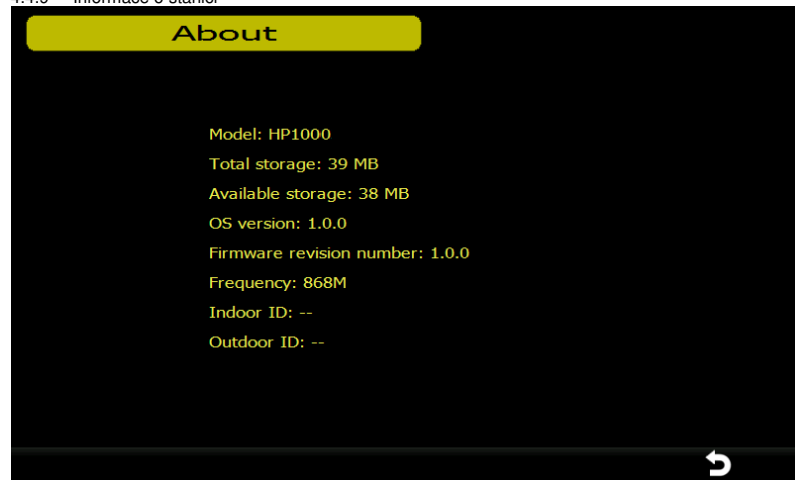

Technická data

Venkovní jednotka

Dosah vysílače v otevřeném prostoru:	100m(330 stop)
Kmitočet	: 433 MHz / 868 MHz / 915 MHz ()
Rozsah měření teploty	: -30°C—65°C (-22°F to +149°F)
Přesnost	: + / - 1°C
Rozlišení	: 0.1°C
Rozsah měření rel. vlhkosti	: 1%~99%
Přesnost	: +/- 5%
Rozsah měření srážek	: 0 – 9999mm (zobrazí --- je-li mimo rozsah)
Přesnost	: + / - 10%
Rozlišení	: 0.3mm (pokud objem srážek < 1000mm) 1mm (pokud objem srážek > 1000mm)
Rozsah měření rychlosti větru	: 0-50m/s (0~100mph) (zobrazí --- je-li mimo rozsah)
Přesnost	: +/- 1m/s (pro rychlost větru < 5m/s) +/-10% (pro rychlost větru > 5m/s)
Rozsah měření intenzity světla	: 0-400k Lux
Přesnost	: +/-15%
Interval měření venkovní jednotky	: 16 sec
Interval měření vnitřní jednotky	: 64 sec

Vnitřní jednotka

Rozsah měření teploty	: -10°C—60°C (14°F to + 140°F) (zobrazí --- je-li mimo rozsah)
Rozlišení	: 0.1°C

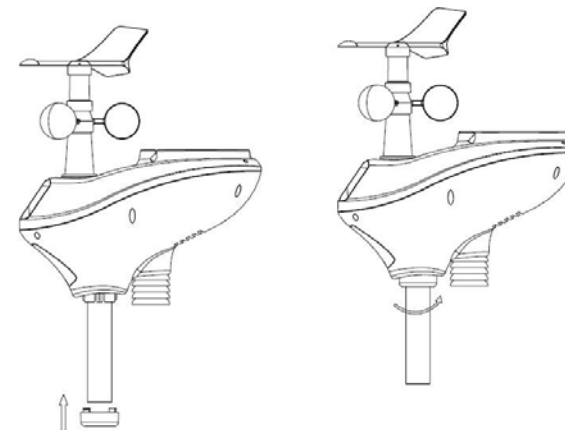

Obrázek 4

3. Uvolněte šroub krytu baterií na venkovní jednotce podle obr. 5. Vložte 3XAA nabíjecí baterie. LED indikátor vzadu na jednotce se na 4 sec. rozsvítí a pak začne v intervalu 16 sec. blikat (interval odesílání dat venkovním čidlem).

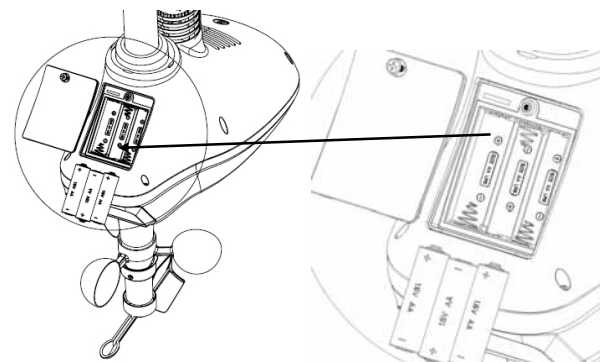

Obrázek 5

Poznámka: Jestliže se LED nerozsvítí nebo naopak svítí trvale, zkontrolujte, zda baterie jsou vloženy správně podle vyznačené polaroty. Nedodržení vyznačené polaroty při vkládání baterií by mohlo trvale poškodit venkovní čidlo.

4. Montážní nástavec venkovní jednotky připevněte k vašemu držáku nebo svorníku (není součástí dodávky) upevňovacím třmenem ve tvaru U podle obr. 6..

Pak upevněte třmen na nástavcích podle obr. 7.

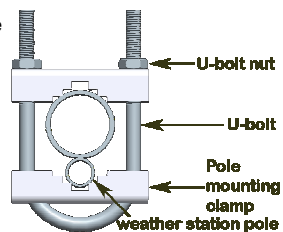
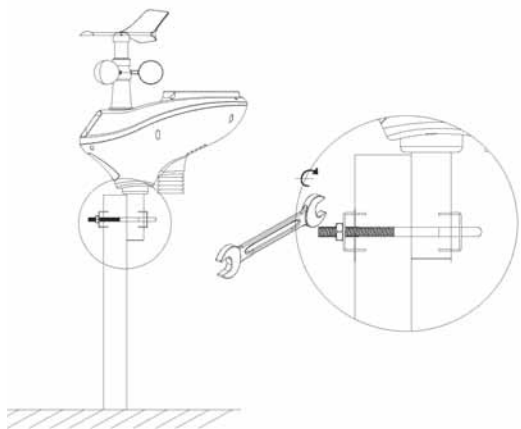
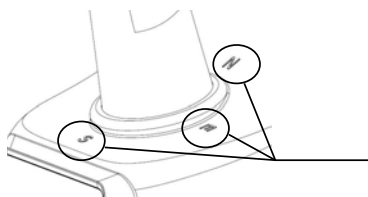

Figure 6



Obrázek 7



Obrázek 8

Písmena "N", "E", "S" a "W" představují 4 světové strany N=sever, E=východ, S=jih a W=západ, viz obr. 8
Čidlo směru větru musí být nastaveno tak, že směry na čidle musí souhlasit se směry světových stran v daném montážním umístění. V opačném případě by byl směr větru zatížen trvalou chybou.

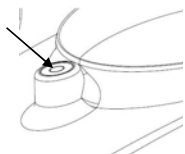

Obrázek 9

Poloha vnější jednotky
Bublínku vodováhy vedle sběrné nádoby srážek použijte k vodorovnému nastavení jednotky.

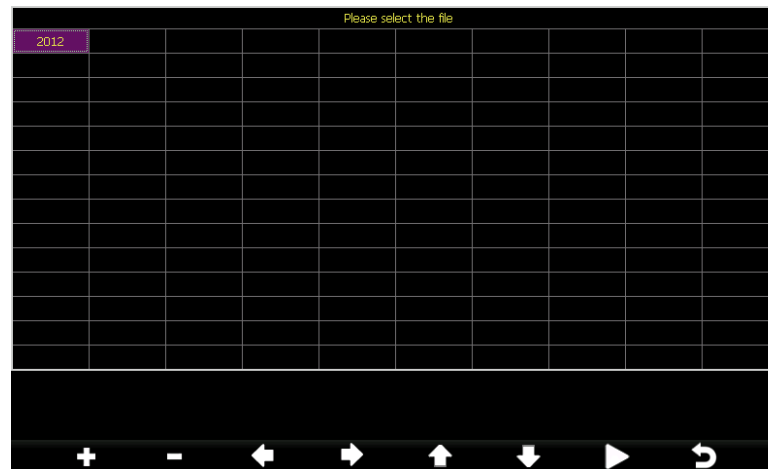

Stiskem tlačítka nebo vyberete rok souboru historie. Stiskem tlačítka nebo volbu potvrdíte
Stiskem tlačítka nebo změníte aktivované pole. Stiskem tlačítka spustíte zálohování,
Opětovným stiskem tlačítka zálohování zastavíte. Před začátkem zálohování vložte TF paměťovou kartu. Data se uloží v přednastaveném formátu excel.



4.4.8 Nastavení jazyka (English, Chinese, Danish, Dutch, French, German, Italian, Spanish)

4.4 Návrat k továrně přednastaveným hodnotám:



4.4.2 Přeregistrování vnitřního vysílače

Stiskem tlačítka nebo zvolíte "re-register indoor transmitter". Stiskem tlačítka nebo otevřete okno se zprávou "Opravdu chcete zaregistrovat nové vnitřní čidlo?" Stiskem tlačítka nebo zvolíte ano nebo ne. Stiskem tlačítka nebo potvrdíte volbu.

4.4.3 Přeregistrování venkovního vysílače

Viz odstavec 4.4.1. Postup a nastavení je podobné přeregistraci vnitřního vysílače

4.4.4 Vyprázdnit historii

Viz odstavec 4.4.1.

4.4.5 Vyprázdnit Max/Min

Viz odstavec 4.4.1..

4.4.6 Reset na továrně přednastavené hodnoty

Viz odstavec 4.4.1.

4.4.7 Záloha dat

Stiskem tlačítka nebo zvolíte pole Zálohovat data, Stiskem tlačítka nebo vstoupíte do módu zálohování:

Vnitřní čidlo

Otevřete kryt prostou pro baterie pomocí šroubováku, vložte dvě baterie AAA podle obr. 10 (doporučujeme lithiové baterie do studeného prostředí, ale alkalické baterie vyhoví ve většině prostředí).

Vraťte kryt na místo a zajistěte šroubkem. Na displeji se zobrazí teplota, vlhkost a tlak. Na obr. 10 je také vyznačena polarita baterií.

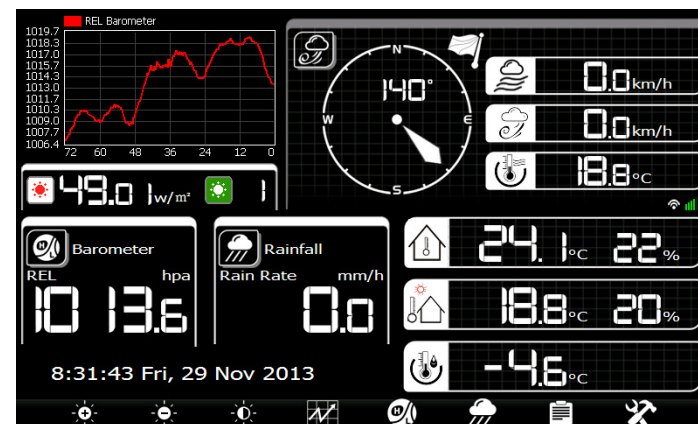

Figure 10

Počáteční nastavení zobrazovací jednotky

Připojte konektor napájecího adaptéru k jednotce.

Zobrazovací jednotka zaregistruje vysílač venkovní jednotky a začne přijímat meteorologická data. Displej vypadá takto:



Pak začne skenovat Wi-Fi síť. Pokud žádnou Wi-Fi síť nenajde, ukáže se informace "not find any AP (Access Point)", tzn. „nebyl nalezen žádný přístupový bod“. Po stisku tlačítka se displej vrátí do normálního módu. Odesílat data na webový server počasí můžete pouze po připojení k WLAN. Pokud odeslání dat na server bylo úspěšné, pod ikonou ochlazování větrem/pocitové teploty se objeví tato ikona .

Návod k použití

1. Normální mód displeje

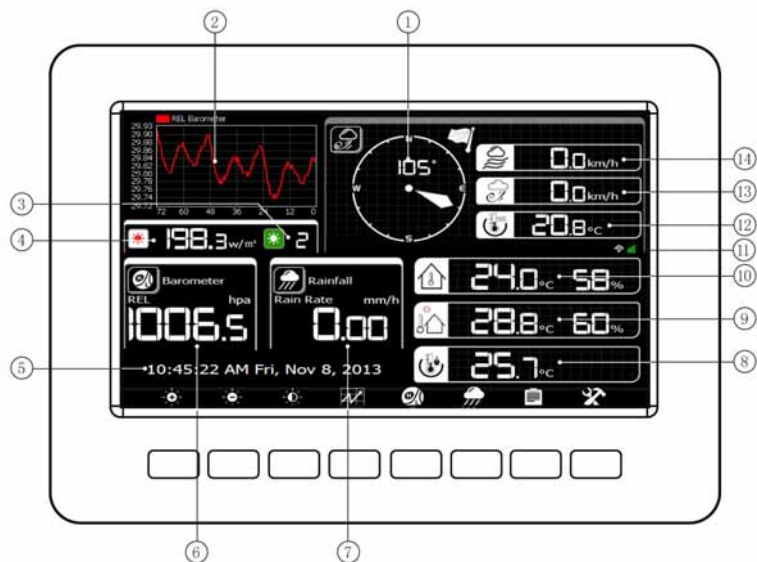

- | | |
|---|---|
| 1. Směr větru | 8. Rosný bod |
| 2. Předpověď počasí/ graf rel. tlaku / graf vnější a vnitřní teploty / graf venkovní a vnitřní vlhkosti | 9. Venkovní teplota a vlhkost |
| 3. UV index | 10. Vnitřní teplota a vlhkost |
| 4. Světlo | 11. Připojení k Wi-Fi |
| 5. Čas a datum | 12. Ochlazování větrem (pocitová teplota) |
| 6. Barometrický tlak | 13. Nárazy větru |
| 7. Srážky | 14. Rychlost větru |

Ikony na displeji korespondují s černými tlačítky na plastovém pouzdře. Jejich stiskem aktivujete příslušnou funkci.

4.3 Kalibrace:

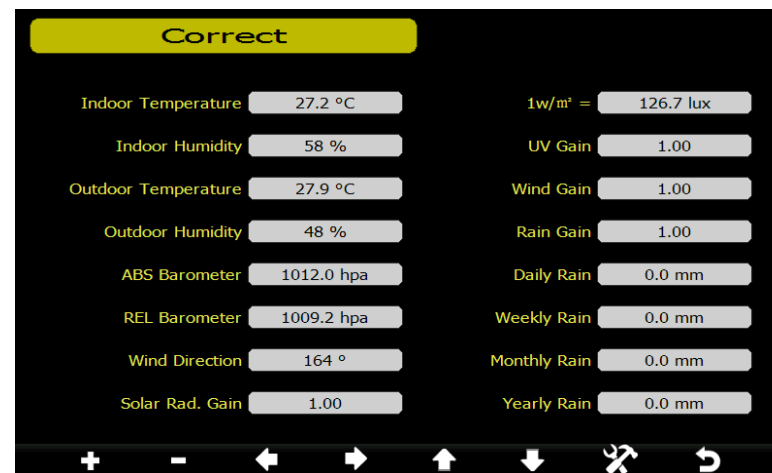

Icon	Description
	Tlačítko šipka nahoru Stiskem tohoto tlačítka vyberete pole, které chcete nastavit
	Tlačítko šipka dolů Stiskem tohoto tlačítka vyberete pole, které chcete nastavit
	Tlačítko volba Stiskem tohoto tlačítka nastavíte jednotku nebo hodnotu.
	Tlačítko volba Stiskem tohoto tlačítka nastavíte jednotku nebo hodnotu.
	Tlačítko vlevo Stiskem tohoto tlačítka vybíráte jednotku.
	Tlačítko vpravo Stiskem tohoto tlačítka vybíráte jednotku.
	Tlačítko nastavení Stiskem tohoto tlačítka zvolíte sub-mód nastavení
	Tlačítko návratu Stiskem tohoto tlačítka se vrátíte do předchozího módu

Sluneční záření (přednastaveno 1.0, rozsah nastavení 0.75 to 1.25)
 UV záření (přednastaveno 1.0, rozsah nastavení 0.75 to 1.25)
 Vítr (přednastaveno 1.0, rozsah nastavení 0.75 to 1.25)
 Srážky (přednastaveno 1.0, rozsah nastavení 0.75 to 1.25)
 Koeficient pro převod Lux na W/m². (rozsah je 100-1000, přednastaveno 126.7.)

Poznámka: Kalibrace UV záření se **MUSÍ** provádět každé 2 až 3 měsíce, aby nedocházelo ke zkresleným výsledkům. Časem UV index může ovlivnit výsledky založené na jasů a síle slunečního záření. Proto se pravidelná kalibrace UV záření doporučuje.

4.2 Nastavení alarmu:

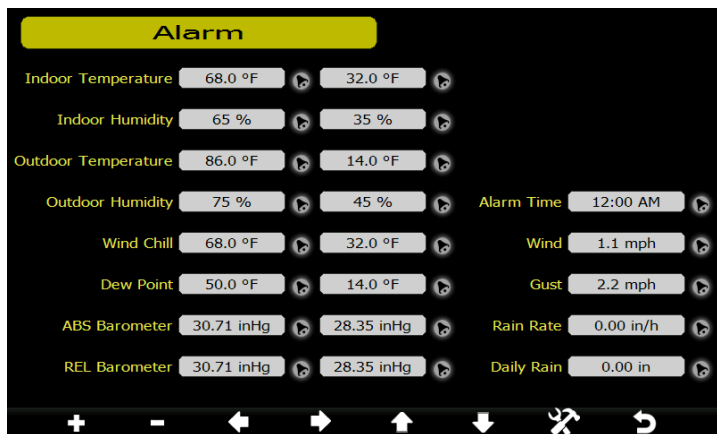

Icon	Description
	Tlačítko šipka nahoru Stiskem tohoto tlačítka vyberete pole, které chcete nastavit
	Tlačítko šipka dolů Stiskem tohoto tlačítka vyberete pole, které chcete nastavit
	Tlačítko volba Stiskem tohoto tlačítka nastavíte jednotku nebo hodnotu.
	Tlačítko volba Stiskem tohoto tlačítka nastavíte jednotku nebo hodnotu.
	Tlačítko vlevo Stiskem tohoto tlačítka vybíráte jednotku.
	Tlačítko vpravo Stiskem tohoto tlačítka vybíráte jednotku.
	Tlačítko nastavení Stiskem tohoto tlačítka zvolíte sub-mód nastavení
	Tlačítko návratu Stiskem tohoto tlačítka se vrátíte do předchozího módu

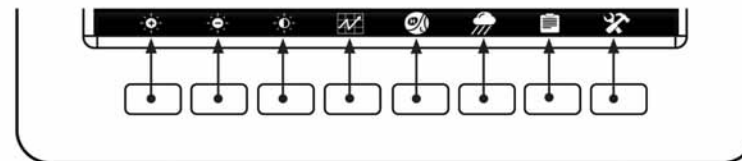

První pole položky je horní hranice alarmu a druhé pole je dolní hranice alarmu.

Jsou-li splněny nastavené podmínky alarmu, alarm bude znít 120 sekund a odpovídající ikona bude blikat do doby, než se daná hodnota nedostane mimo nastavené hranice. Stiskem kteréhokoli tlačítka alarm utichne.













Ikona	Popis
	Ovládání jasu Stiskem tohoto tlačítka zvýšíte jas displeje
	Ovládání jasu Stiskem tohoto tlačítka jas snížíte
	Zapnutí/vypnutí podsvícení stiskem tohoto tlačítka zapnete nebo vypnete podsvícení
	Tlačítko volby zobrazení grafu Stiskem tohoto tlačítka volíte mezi zobrazením grafu předpovědi počasí, grafu rel. tlaku, grafem venkovní a vnitřní teploty nebo grafem venkovní a vnitřní vlhkosti
	Tlačítko zobrazení tlaku Stiskem tohoto tlačítka volíte mezi zobrazením absolutního nebo relativního tlaku.
	Tlačítko srážek Stiskem tohoto tlačítka přepínáte intenzitu srážek nebo souhrn srážek za den, týden, měsíc nebo rok.
	Tlačítko historie Stiskem tohoto tlačítka vstoupíte do módu Historie
	Tlačítko nastavení Stiskem tohoto tlačítka vstoupíte do módu Nastavení

2. Historie

Pokud je displej v normálním režimu, stiskem tlačítka  vstoupíte do módu Historie. Opakovaným stiskem tlačítka  zvolíte jednotlivé sub-módy.

2.1 MAX/MIN mód



Ikona	Popis
	Tlačítko šipka nahoru Stiskem tohoto tlačítka vyberete záznam k vymazání
	Tlačítko šipka dolů Stiskem tohoto tlačítka vyberete záznam k vymazání
	Tlačítko volby Stiskem tohoto tlačítka označíte záznam MAX/MIN, který potřebujete vymazat
	Tlačítko volby Stiskem tohoto tlačítka označíte záznam MAX/MIN, který potřebujete vymazat
	Tlačítko Enter Stiskem tohoto tlačítka otevřete dialogové okno s dotazem "Are you sure to clear the Max/Min?" tj. Jste si jisti, že chcete vyčistit Max/Min? Stiskem tlačítka  nebo tlačítka  zvolíte YES/ANO nebo NO/NE. Stiskem tlačítka  nebo tlačítka  potvrdíte volbu
	Tlačítko Historie Stiskem tohoto tlačítka zvolíte sub-Mód Historie
	Tlačítko návratu Stiskem tohoto tlačítka vrátíte displej do normálního módu displeje

2. Připojte se k síti Osobních meteorologických stanic PWS (Personal Weather Station).



Jděte na:
<http://www.wunderground.com/weatherstation/about.asp>



a **začněte!** Přidejte svou meteorologickou stanici a získáte Station ID.

Vložte získané ID stanice a heslo, které jste vložili na stránce meteorologického serveru..

Poznámka: jestli se Wunderground.com neaktualizuje, zkontrolujte zda jsou ID stanice a heslo správné. ID stanice se zadává velkými písmeny a heslo je citlivé na malá a velká písmena. Nejběžnější chybou je záměna O za 0 v ID stanice.

4.1.19 Vyhledávání Wi-Fi sítí

Stiskněte tlačítko  nebo  k volbě Wi-Fi sítě. Stiskem tlačítka  volbu potvrdíte a vložte heslo.

Stiskem tlačítka  se vrátíte do normálního módu displeje. Pouze po připojení k WLAN můžete odesílat data na meteorologickou webovou stránku. Jsou-li data úspěšně odeslána, na displeji se rozsvítí ikona  pod ikonou ochlazování větrem/pocitové teploty.

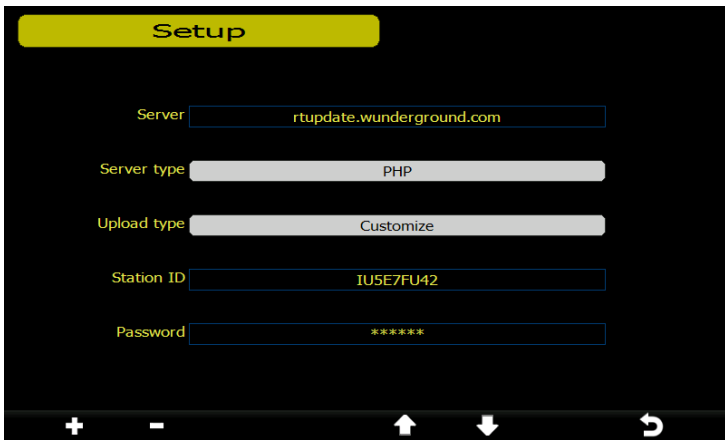

- Nastavení ID stanice.** Stiskem tlačítka zvýrazníte pole Station ID. Vložte identifikaci vaší stanice, získanou z Wunderground.com. Po stisku se zobrazí klávesnice. Stiskem tlačítek nastavíte požadovaný znak a stiskem jej potvrdíte. Stiskem se vrátíte na stránku nastavení Wunderground.com .
- Nastavení hesla.** Stiskem tlačítka zvýrazníte pole Password. Vložte vaše heslo získané z Wunderground.com. Po stisku se zobrazí klávesnice. Stiskem nastavíte požadovaný znak a stiskem jej potvrdíte. Stiskem se vrátíte na stránku nastavení Wunderground.com.

Poznámka: Jak vytvořit účet a ID stanice na serveru Wunderground.com.

- Připojte se ke komunitě Wunderground.com. Navštivte:

<https://www.wunderground.com/members/signup.asp>

a vytvořte si účet na Wunderground.com.

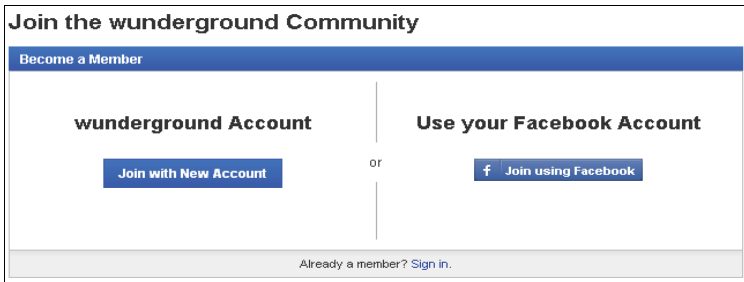





2.2 Múd záznamu historie

No.	Time	Indoor Temperature (°F)	Indoor Humidity (%)	Outdoor Temperature (°F)	Outdoor Humidity (%)	Wind (mph)	Gust (mph)	Dew Point (°F)	Wind Chill (°F)	Wind Dire (°)
1	AM9:49 7/6/2012	80.2	51	80.8	49	0.0	0.0	59.9	80.8	352
2	AM9:50 7/6/2012	80.2	51	80.8	49	0.0	0.0	59.9	80.8	352
3	AM9:51 7/6/2012	80.2	51	80.6	49	0.0	0.0	59.7	80.6	352
4	AM9:52 7/6/2012	80.1	51	80.6	49	0.0	0.0	59.7	80.6	352
5	AM9:53 7/6/2012	80.1	51	80.6	49	0.0	0.0	59.7	80.6	352

Ikona	Popis
	Tlačítko volby souboru Stiskem tohoto tlačítka otevřete mód volbu souboru
	Tlačítko volby stránky Stiskem tohoto tlačítka otevřete mód volby stránky.
	Tlačítko rolování vlevo Stiskem tohoto tlačítka můžete prohlížet levou stranu.
	Tlačítko rolování vpravo Stiskem tohoto tlačítka můžete prohlížet pravou stranu.
	Tlačítko stránkování nahoru Stiskem tohoto tlačítka posouváte prohlíženou stránku nahoru
	Tlačítko stránkování dolů Stiskem tohoto tlačítka posouváte prohlíženou stránku dolů
	Tlačítko Historie Stiskem tohoto tlačítka zvolíte sub-mód
	Tlačítko návratu Stiskem tohoto tlačítka se vrátíte do předchozího módu









Pokud je displej v módu záznamu historie, stiskem tlačítka  vstoupíte do módu výběr souboru:



Stiskem tlačítka  nebo tlačítka  zvolíte soubor historie ročních dat. Stiskem tlačítka  smažete zvolený soubor. Stiskem tlačítka  otevřete zvolený soubor. Stiskem tlačítka  se vrátíte do módu záznamu historie.

Pokud je displej v Mód záznamu historie, stiskem tlačítka  vstoupíte do módu volby stránky.

No.	Time	Indoor Temperature (°F)	Indoor Humidity (%)	Outdoor Temperature (°F)	Outdoor Humidity (%)	Wind (mph)	Gust (mph)	Dew Point (°F)	Wind Chill (°F)	Wind Dire (°)
625	PM6:54 7/3/2012	79.2	78	79.9	74	0.0	0.0	70.9	79.9	352
626	PM6:55 7/3/2012	79.2	78	79.9	74	0.0	0.0	70.9	79.9	352
627	PM6:56 7/3/2012	79.2	78	79.9	74	0.0	0.0	70.9	79.9	352
628	PM6:57 7/3/2012	79.2	78	79.9	73	0.0	0.0	70.5	79.9	352
629	PM6:58 7/3/2012	79.2	77	80.1	73	0.0	0.0	70.7	80.1	352
630	PM6:59 7/3/2012	79.3	77	80.1	73	0.0	0.0	70.7	80.1	352
631	PM7:00 7/3/2012	79.3	77	80.1	73	0.0	0.0	70.3	80.1	352
632	PM7:01 7/3/2012	79.5	77	80.1	73	0.0	0.0	70.5	80.2	352
633	PM7:02 7/3/2012	79.5	77	80.1	73	0.0	0.0	70.5	80.2	352
634	PM7:03 7/3/2012	79.5	77	80.1	73	0.0	0.0	70.5	80.2	352
635	PM7:04 7/3/2012	79.7	76	80.4	72	0.0	0.0	70.7	80.4	352
636	PM7:05 7/3/2012	79.7	75	80.4	72	0.0	0.0	70.7	80.4	352
637	PM7:06 7/3/2012	79.7	75	80.4	71	0.0	0.0	70.2	80.4	352
638	PM7:07 7/3/2012	79.7	75	80.4	71	0.0	0.0	70.2	80.4	352
639	PM7:08 7/3/2012	79.9	75	78.8	71	0.0	0.0	68.7	78.8	352
640	PM7:09 7/3/2012	79.9	75	80.6	70	0.0	0.0	70.0	80.6	352

Stiskem tlačítka  nebo  zvolíte číslici v řadě stiskem tlačítka  nebo  změňte číslo. Stiskem tlačítka  nebo  aktivujete zvolené pole a stiskem tlačítka  nebo  volbu potvrdíte.

	Tlačítko volba Stiskem tohoto tlačítka nastavíte jednotku nebo hodnotu.
	Tlačítko vlevo Stiskem tohoto tlačítka vybíráte jednotku.
	Tlačítko vpravo Stiskem tohoto tlačítka vybíráte jednotku.
	Tlačítko návratu Stiskem tohoto tlačítka se vrátíte do předchozího módu

Když byl nastaven čas zapnutí podsvícení, stiskem tlačítka  je možno podsvícení vypnout v intervalu zapnutého podsvícení Podsvícení se opět zapne v dalším čase zapnutí. Stiskem kteréhokoliv tlačítka můžete zapnout podsvícení na 60sec v intervalu vypnutého podsvícení.

4.1.12 Barometrický displej (absolutní, relativní)

4.1.13 Nastavení prahu počasí (2-4, přednastaveno 3)

To znamená nastavení citlivosti na změnu tlaku pro předpověď počasí Když tlak vzroste nad práh počasí v posledních 12 hodinách, počasí se zlepší (např. z částečně zataženo na jasno). Když tlak klesne pod práh počasí v posledních 12 hodinách, počasí se zhorší (např. z oblačno na déšť). Pro oblasti kde zkušenost z častých změn tlaku vyžaduje vyšší úroveň nastavení ve srovnání s oblastmi, kde tlak je málo proměnlivý. Např. pokud je nastavena 4, tak musí být potřebný pokles nebo vzrůst tlaku aspoň o 4hPa ke změně ikony předpovědi počasí.

4.1.14 Nastavení prahu bouřek (3-9, default 4)

Podobně jako obecné nastavení citlivosti na změnu tlaku je možné nastavit citlivost na změnu tlaku pro bouřky od 3-9 (přednastaveno 4). Pokud tlak poklesne pod nastavenou úroveň během 3 hodin, zobrazí se ikona bouřky.

4.1.15 Aktuální počasí

Je 5 ikon počasí: jasno, oblačno, zataženo, déšť, bouřky,





4.1.16 Období dešťů (přednastaveno: Leden)

Období dešťů ovlivňuje roční srážkové maximum, minimum a srážkový úhrn. Když byl nastaven jeden měsíc Když byl zvolen, roční úhrn srážek a roční max/min srážky se vynulují v 0:00 prvního dne nastaveného měsíce.

4.1.17 Interval ukládání do paměti (1-240minutes)

4.1.18 Meteorologický server

Stiskem tlačítka  nebo  otevřete nastavení Weather Server , vložte identifikaci stanice Station ID a heslo. Pak je možno odesílat data na zvolený server.



- 4.1.2 Nastavení formátu času (H:mm:ss / h:mm:ss AM / AM h:mm:ss, přednastaven H:mm:ss)
- 4.1.3 Nastavení formátu data (MM-DD-YY, DD-MM-YY nebo YY-MM-DD, přednastaven DD-MM-YYYY)
- 4.1.4 Jednotku teploty (°C / °F, přednastaveno °C)
- 4.1.5 Jednotku tlaku (hPa / inHg / mmHg, přednastaveno hPa)
- 4.1.6 Rychlost větru (km/h, m/s, bft, mph, knots, přednastaveno: m/s)
- 4.1.7 Jednotku srážek (mm, inch, přednastaveno: mm)
- 4.1.8 Jednotky slunečního záření (lux,fc,W/m²)
- 4.1.9 Zobrazení srážek (intenzita srážek/hod., souhrn srážek za den, týden, měsíc nebo rok)

Rain Rate: je předpověď intenzity srážek za hodinu založena na srážkách za posledních 10 minut. Např. za posledních 10minut napršelo 12mm, srážky/hod pak jsou 12mm*6=72mm/hod.

Poznámka: Srážky za den jsou nulovány každý den v 0:00hod. Srážky za týden jsou nulovány v 0:00hod každou neděli, za měsíc jsou nulovány v 0:00hod každý první den v měsíci. Nulování úhru srážek za rok viz Nastavení období dešťů

- 4.1.10 Časové rozpětí grafu (12/24/28/72 hod, přednastaveno 72hour)
- 4.1.11 Nastavení podsvícení

Pokud je displej v módu nastavení, stiskem tlačítka  zvolíte pole nastavení podsvícení, stiskem tlačítka

 nebo  vstoupíte do módu nastavení podsvícení

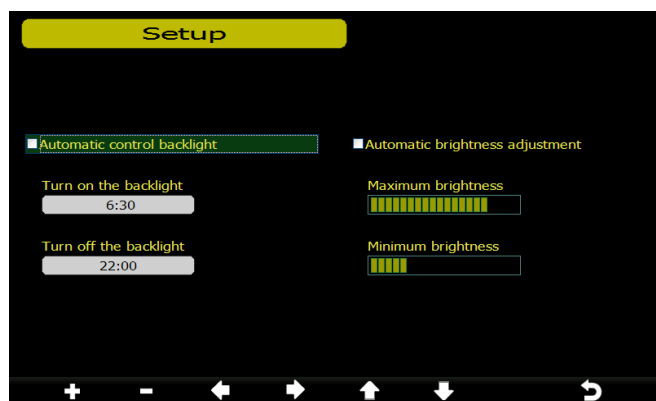

Volbou Automatic control backlight: se podsvícení bude zapínat a vypínat v nastaveném čase.



Turn on the backlight: nastaví čas zapnutí

Turn off the backlight: nastaví čas vypnutí podsvícení

Volbou Automatic brightness adjustment: se jas bude měnit podle intenzity světla měřené venkovním čidlem.







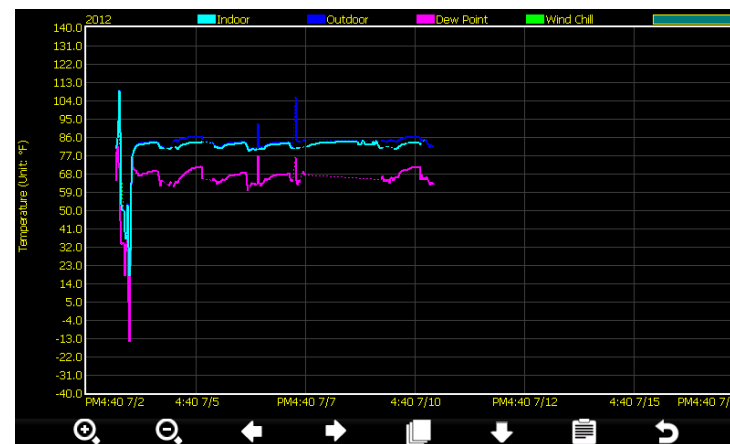

Maximum brightness: nastavuje maximální jas

Minimum brightness: nastavuje minimální jas

Ikona	Popis
	Tlačítko šipka nahoru Stiskem tohoto tlačítka vyberete pole, které chcete nastavit
	Tlačítko šipka dolů Stiskem tohoto tlačítka vyberete pole, které chcete nastavit
	Tlačítko volba Stiskem tohoto tlačítka nastavíte jednotku nebo hodnotu.

2.3 Mód graf Historie



Ikona	Popis
	Tlačítko přiblížení
	Tlačítko oddálení
	Tlačítko rolování vlevo Stiskem tohoto tlačítka můžete prohlížet levou stranu.
	Tlačítko rolování vpravo Stiskem tohoto tlačítka můžete prohlížet pravou stranu.
	Tlačítko volby souboru Stiskem tohoto tlačítka otevřete mód volby souboru
	Tlačítko stránkování dolů Stiskem tohoto tlačítka posouváte prohlíženou stránku dolů
	Tlačítko Historie Stiskem tohoto tlačítka zvolíte sub-mód
	Tlačítko návratu Stiskem tohoto tlačítka se vrátíte do předchozího módu

3. Nastavení

Pokud je displej v normálním režimu, stiskem tlačítka  vstoupíte do módu nastavení. Opakovaným stiskem tlačítka  zvolíte jednotlivé sub-módy.

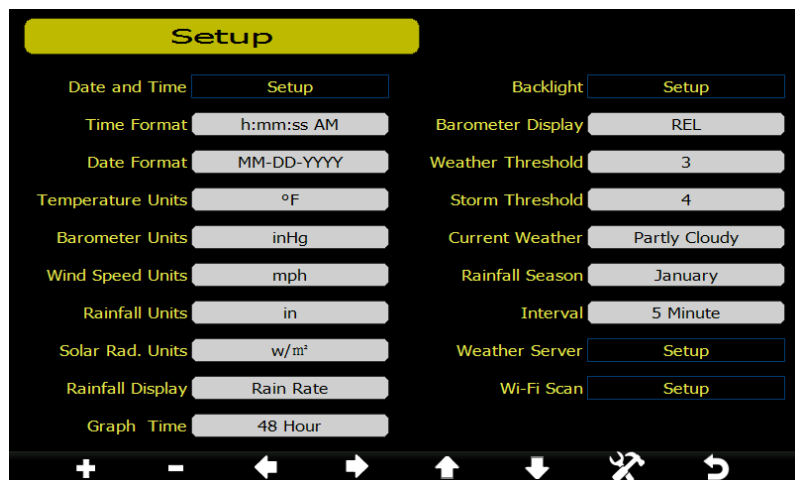

Ikona	Popis
	Tlačítko šipka nahoru Stiskem tohoto tlačítka vyberete pole, které chcete nastavit
	Tlačítko šipka dolů Stiskem tohoto tlačítka vyberete pole, které chcete nastavit
	Tlačítko volba Stiskem tohoto tlačítka nastavíte jednotku nebo hodnotu.
	Tlačítko volba Stiskem tohoto tlačítka nastavíte jednotku nebo hodnotu.
	Tlačítko vlevo Stiskem tohoto tlačítka vybíráte jednotku.
	Tlačítko vpravo Stiskem tohoto tlačítka vybíráte jednotku.
	Tlačítko nastavení Stiskem tohoto tlačítka zvolíte sub-mód nastavení
	Tlačítko návratu Stiskem tohoto tlačítka se vrátíte do předchozího módu

4.1.1. Nastavení data a času

Pokud je displej v módu nastavení, stiskem tlačítka zvolíte pole nastavení data a času, stiskem tlačítka nebo vstoupíte do módu nastavení data a času:

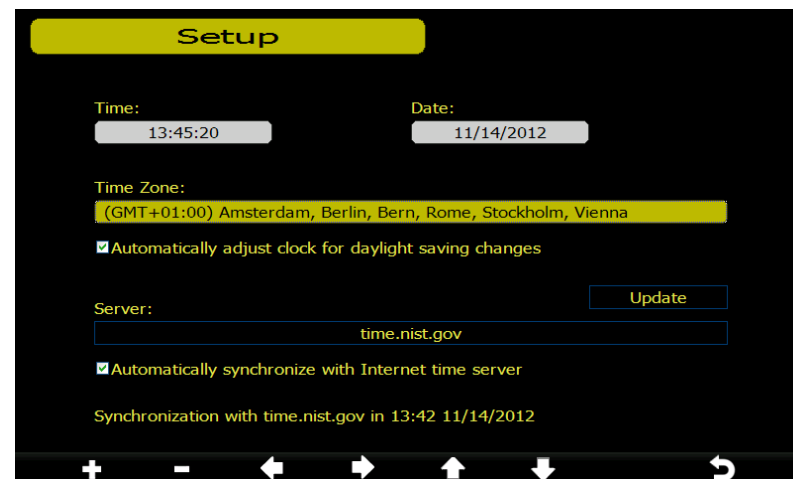

- 1) Nastavení času (hodiny/minuty/sekundy)
Stiskem tlačítka zvolíte pole nastavení času, číslice hodin zčervení, stiskem tlačítka nebo změníte nastavení hodin. Stiskem tlačítka zvolíte nastavení minut, číslice minut zčervení, stiskem tlačítek nebo změníte nastavení minut. Stiskem tlačítka zvolíte nastavení sekund, číslice sekund zčervení, stiskem tlačítka nebo změníte nastavení sekund.
- 2) Nastavení data
Stiskem tlačítka zvolíte pole nastavení data, číslice dne zčervení, stiskem tlačítka nebo změníte nastavení dne. Stiskem tlačítka zvolíte nastavení měsíce, číslice měsíce zčervení, stiskem tlačítka nebo změníte nastavení měsíce. Stiskem tlačítka zvolíte nastavení roku year, číslice roku zčervení, stiskem tlačítka nebo změníte nastavení roku.
- 3) Nastavení časového pásma
Stiskem tlačítka zvolíte pole nastavení časového pásma, stiskem tlačítka nebo změníte nastavení časového pásma. Stiskem tlačítka zvolíte pole Update, stiskem tlačítka nebo ihned aktualizujete čas.
- 4) Nastavení letního/zimního času
Pokud zvolené časové pásmo vyžaduje nastavení letního/zimního času, pod nastavením časového pásma se objeví volba "automatically adjust clock for Daylight Saving Change" automatické nastavení letního/zimního času. Stiskem tlačítka nebo zvolíte tuto možnost.
- 5) Časový server Internetu
Přednastavený server je time.nist.gov. Stiskem tlačítka se otevře klávesnice, pomocí které můžete nastavit jiný server.
- 6) Automatická synchronizace s časovým serverem
Stiskem tlačítka nebo zvolíte: